



DAJA[®]

DJ6 激光雕刻机使用手册

使用产品前请仔细阅读本使用手册，并妥善保管。

感谢您购买本公司激光雕刻机，该设备是光、机、电一体化的高科技产品。
为了您能更好的使用及维护该设备，请仔细阅读使用手册，并按照使用手册的步骤操作。

重要声明!

因使用不当或未按使用手册步骤操作引起的一切损失由个人承担。使用手册最终解释权归本公司所有，并拥有修改本手册中一切资料、数据、技术细节等的权利。

安全注意事项

★在操作设备之前，用户务必认真阅读使用手册，严格遵守操作规程。

★激光加工可能存在风险，用户应慎重考虑被加工对象是否适合激光作业。

★加工对象及排放物应符合当地的法律、法规要求。

*本设备使用四类激光器（强激光辐射），该激光辐射可能会引起以下情况：

①点燃周边的易燃物；

②激光加工过程中，因加工对象的不同可能会产生其它的辐射及有毒、有害气体；

③激光辐射的直接照射会引起人体伤害，使用场所必须配备消防器材，禁止在工作台及设备周围堆放易燃、易爆物品，同时务必保持通风良好。

*设备所处环境应干燥，无污染、无震动、无强电、强磁等干扰和影响。工作环境温度10-35℃，工作环境湿度5-95%（无凝水）

★设备工作电压：AC100-240V。

*雕刻机及其相关联的其它设备都必须安全接地，方可开机操作。

★设备在开机状态下，需全程值守，人员离开前必须切断所有电源，防止异常状况发生，如有发生请立即断电处理！

*严禁在设备中放置任何不相干的全反射或漫反射物体，以防激光反射到人体或易燃物品上。

*设备应远离对电磁干扰敏感之电气设备，可能对其产生电磁干扰。

*激光设备内部有高压或其它潜在的危险，非专业人员严禁拆卸。

注意!



1. 激光开启后严禁对准人、动物及易燃物品，避免皮肤灼伤及起火



2. 激光亮度对眼睛有害，请尽量不要直视激光



3. 机器工作时手不能靠近机器，避免受伤



4. 机器不使用时将机器开关关闭，避免第三方误操作

维护和保养

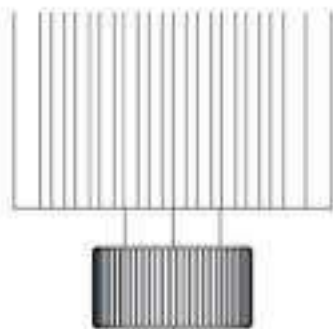

激光头为消耗品，建议雕刻四小时关机断电十分钟，切割一小时关机断电十分钟。

品牌	DAJA
型号	DJ6
材质	ABS+铝合金
控制方式	PWM
支持系统	Win7/Win8/Win10/MAC/IOS/Android
适用材料	纸/木片/塑胶/石头/皮革/布料/竹材/金属漆面
接口规范	电源端口：DC005，数据端口：USB type B
波长	450nm
雕刻面积	80*80mm
输入功率	24W
激光头功率	3W
图片格式	JPEG/BMP/TIF/GIF
分辨率	0.05mm
机器电源电压	12V 2A
最佳聚焦范围	30-50mm
最大聚焦	100mm
操作应用软件	电脑操作雕刻软件，手机app操作雕刻软件
包装重量	1.65KG
产品尺寸(L x W x H)	167×167×165mm
包装尺寸(L x W x H)	230x 230 x 165mm



CONTENTS
目录

01 产品结构图	01
02 雕刻参数指引	02
03 调焦	02
04 软件下载与安装	03
05 APP连接机器	03
06 软件简介	04
07 PC端软件安装	08
08 PC端软件使用介绍	12
09 常见问题	17

一、产品结构图:

① 正视图

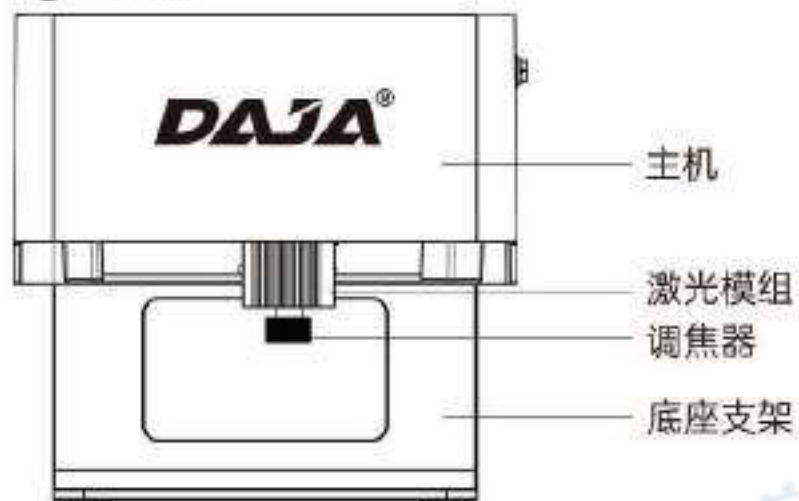

② 底视图

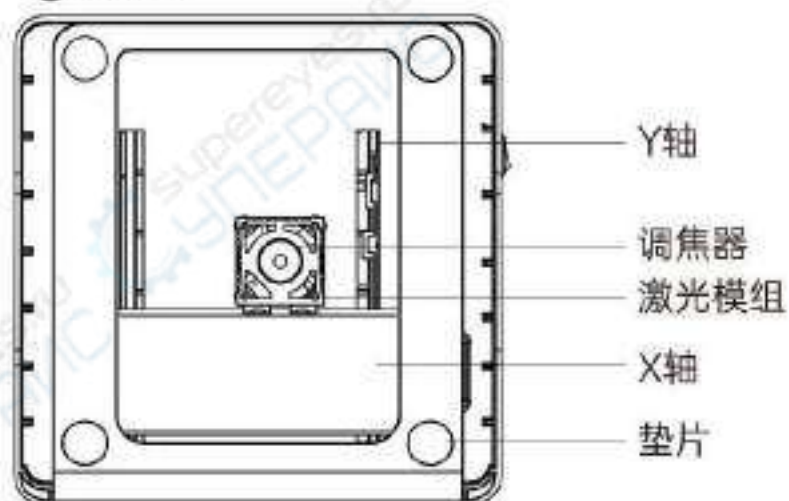

③ 左视图

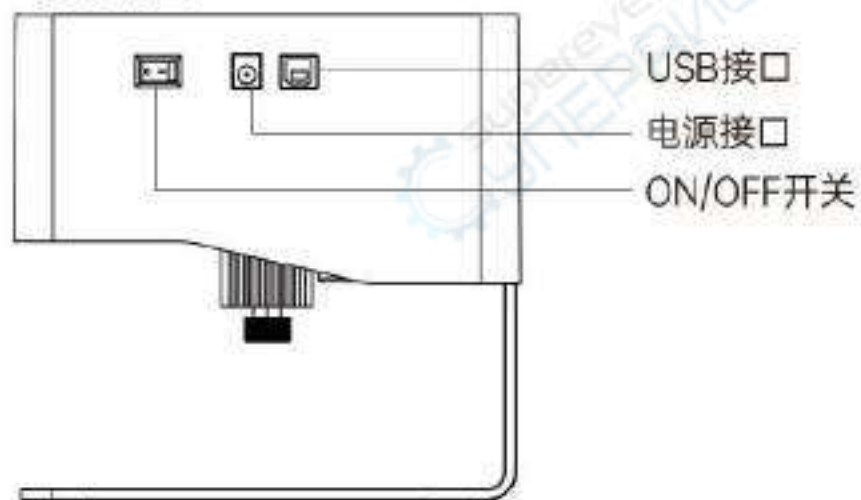

④ 顶视图

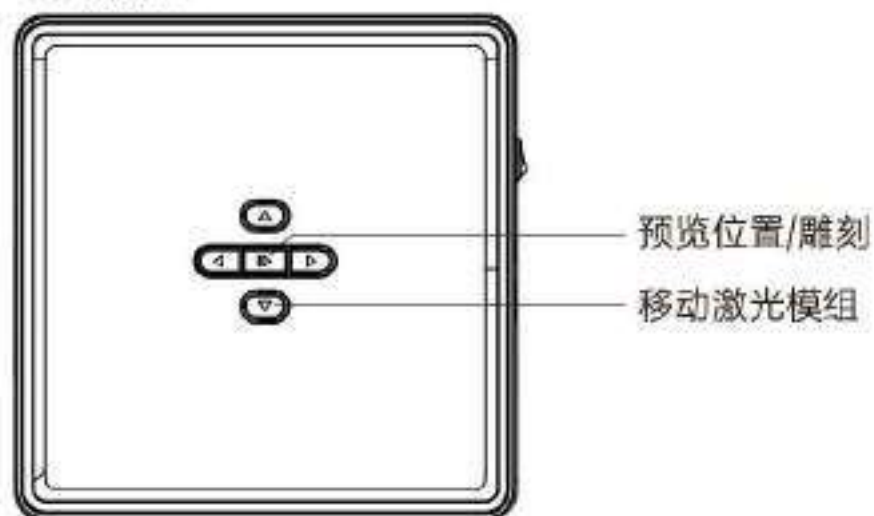

二、雕刻参数指引

材质	激光功率	雕刻深度
皮革	100	5-15
纸制品	100	10-15
塑料	100	10-20
木制品	100	10-30
竹制品	100	15-35
漆面金属	100	50-60

三、调节焦点

- ❶ 左右旋转激光头对焦焦点越小，精度越高雕刻效果越好
- ❷ 最佳雕刻距离：
3.5-6cm
- ❸ 调节聚焦点是最重要的：
 - 1.左右旋转激光头，一定要让光点变得最小；
 - 2.激光头距雕刻物表面3.5~6厘米最好；
 - 3.雕刻不同高度物体都要重新调节激光头焦点。

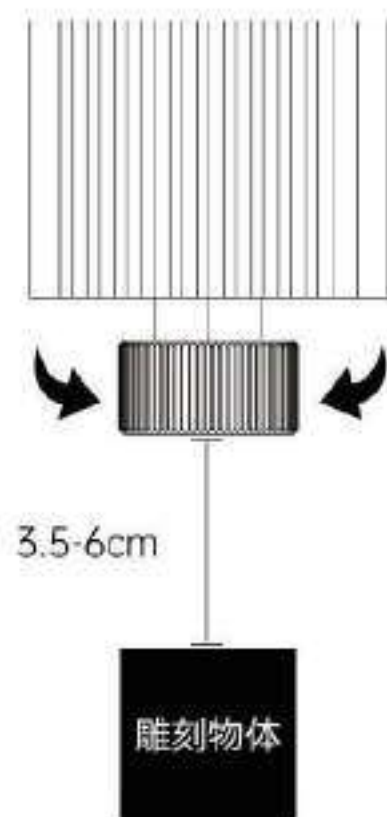

四、软件下载与安装

- ① 访问官网下载：www.dajalaser.com
- ② 扫描以下二维码下载：



Google Play



Android



iOS

- 注：1.Android需要使用浏览器扫描二维码下载；
2.安装成功后需要给予相对应的权限；

五、APP连接机器

- ① 将设备连接电源；
- ② 开启手机蓝牙功能；
- ③ 再打开手机雕刻软件，点击右上角“未连接”即可自动搜索该设备；
- ④ 然后点击“Engraver-000###”；
注：“000###”代表机器流水编号
- ⑤ 等待1~2秒，右上角显示“已连接”，表示APP已成功连接机器，可以进行下一步的操作。



六、软件界面简介

软件界面简介（载入内容）：



- ① 设置
新手指引/问题反馈/
用户协议隐私条款/
设备/语言设置
- ② 雕刻载入图片
从相册加载图片
从图库里添加图片
- ③ 通过相机拍摄图片
- ④ 软件内置图形
- ⑤ 添加涂鸦
自行描绘文字/图形
- ⑥ 编辑文本内容
- ⑦ 添加二维码
二维码、条形码



- ① 裁剪
自定义裁剪
圆形裁剪
方形裁剪
- ② 图片或文字
(内容可叠加)
输入文字
从相册加载图片
从相机拍摄
从素材库获取图
片
- ③ 橡皮擦
可使用橡皮擦对
图片进行修改

软件界面简介（载入内容）：



① 对比度

拖动滑块调整文字图片对比度

ABCD ABCD ABCD
对比度16 对比度50 对比度80

② 黑白

图片黑白处理

③ 灰度

灰度模式,雕刻照片用此功能,将图片灰色调处理

④ 轮廓

切割模式,雕刻机线框图切割使用

⑤ 素描

素描模式,增强图片线条轮廓立体感



黑白

灰度

轮廓

素描

⑥ 旋转

可任意旋转90度, 180度或360度

⑦ 取反

将图像的黑白颜色反相

⑧ 镜像

上下左右镜像反转

软件界面简介（载入内容）：



- ① 宽度
设定雕刻宽度
- ② 高度
设定雕刻高度
- ③ 锁定比例
雕刻尺寸等比例缩放
- ④ 区域定位
预览雕刻位置
确定雕刻位置



- ① 材质选择
APP内置材质，可直接按照雕刻对象材质进行选择
- ② 添加材质
添加材质并设置材质名称/激光功率/雕刻速度
- ③ 激光功率
雕刻不同材质可调节功率大小
- ④ 雕刻速度
雕刻速度设置，雕刻速度快慢决定雕刻深度
- ⑤ 重复次数
设置次数代表雕刻几次

软件界面简介（载入内容）：



- 1 上传雕刻内容
当完成100%即可开始雕刻
- 2 雕刻进度
显示雕刻进度
- 3 暂停
暂停雕刻
- 4 停止
终止结束雕刻



- 1 保存
保存当前雕刻内容
可在手机相册中查看
- 2 雕刻完成
当前内容已雕刻完成

七、PC端驱动软件安装联机操作

软件获取方式如下:

方式一：从随机附赠的U盘中获取驱动、应用软件、图片等资料(注：第一次使用时，请先将U盘所有资料拷贝到您的电脑备份，防止操作不当导致丢失时使用)

1.驱动安装路径:

双击U盘文件夹/01-Windows/driver/Windows10_Driver/CP210XVCPINSTALLER_X64/点击安装/下一步/确认完成安装。

Windows 驱动软件安装

The diagram illustrates the installation process for Windows drivers. It starts with the root folder 'DJ6(U盘文件)' (1), leading to '01_Windows' (2), then to the 'driver' folder (3). Inside 'driver', there are two sub-folders: 'Windows XP_Driver' (containing 'Windows XP_Driver', 'Windows7_Driver', and 'Windows10_Driver'), 'Windows7_Driver', and 'Windows10_Driver' (4). A note indicates to select drivers based on the Windows version. Below this, two specific installer files are shown: 'CP210xVCPInstaller_x64' and 'CP210xVCPInstaller_x86' (5), with a note to choose based on the specific version. The final steps show two screenshots of the installation wizard: the first is the 'Next' step (6) and the second is the 'Finish' step (7).

2. 软件安装路径:

双击U盘资料文件/windows/software/Laser_2.0.4(211018)/待进度条完成即安装完成/Laser



提示:

点击Laser_2.0.4(211018)后如弹出杀毒软件或者电脑管家提示风险, Laser_2.0.4(211018)文件是Win系统安装包,如果被误判为可疑文件,请选择允许程序所有操作,即成功完成软件安装

3. 联机操作:

使用数据线将机器与电脑连接
双击软件图标-点击连接设备图标-图标变蓝联机成功



MAC驱动安装

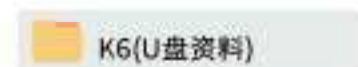

①



②



③ 单击继续



④ 点击继续安装



⑤ 完成安装

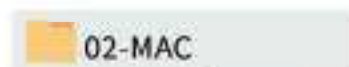

⑥

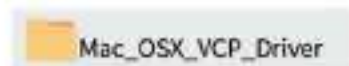

⑦



⑧ 输入电脑密码

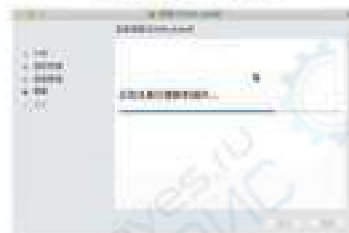

⑨ 继续安装

1.驱动安装路径:

驱动安装路径:双击U盘/02_MAC/driver/Mac_OSX_VCP_Driver/
安装介绍/安装类型/安装/安装完成

注: 驱动安装完成后方可进行软件安装, 详情请观看视频

 MAC驱动和软件安装视频

MAC软件安装与联机

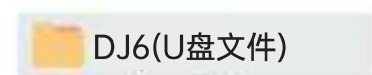

①



③



④ 双击软件图标

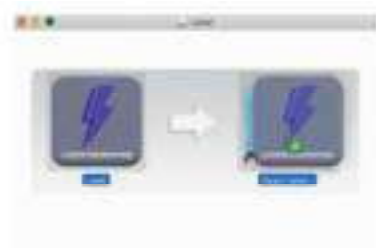

⑥ 完成安装

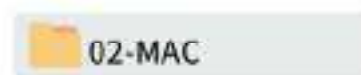

②



⑤ 将图标左键向右拖动Applications文件夹

2. 软件安装路径:

双击U盘/02_MAC/software/Laser-2.0.4/软件图标右移/完成安装

3. 联机操作:

使用数据线将机器与电脑连接

双击软件图标-点击连接设备图标-图标变蓝联机成功



① 双击软件图标



③ 图标变蓝色联机成功

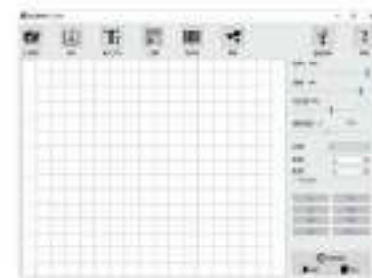

② 点击连接设备图标



八、PC软件使用介绍

软件界面图标功能简介:



- ① 打开图片
从电脑加载图片
- ② 保存
保存编辑文字图片
- ③ 输入文字
导入文字 字体 字型 尺寸 横向 竖向 矢量化 编辑功能
- ④ 二维码
创建二维码
- ⑤ 条形码
创建条形码
- ⑥ 图形
圆形-方形-心形-五角形,快捷创建
- ⑦ 连接设备
联机成功后图标变蓝 
- ⑧ 帮助
打开链接;观看教学视频查阅常见问题解答。

软件参数设置:



① 雕刻功率

雕刻不同材质可调节功率大小

② 雕刻速度

雕刻速度设置,雕刻速度快慢决定雕刻深度

③ 对比度

拖动滑块调整文字图片对比度



④ 填充密度;填充

充填效果只能针对矢量图有效,选定矢量化文字图片点击 填充,滑动填充滑块调节填充密度

⑤ 雕刻次数

设置次数代表雕刻几次

⑥ 宽度;高度

可以单项任意调节文字图片的宽度和高度尺寸

⑦ 等比缩放

锁定图片文字按比例放大缩小调节

软件参数设置:

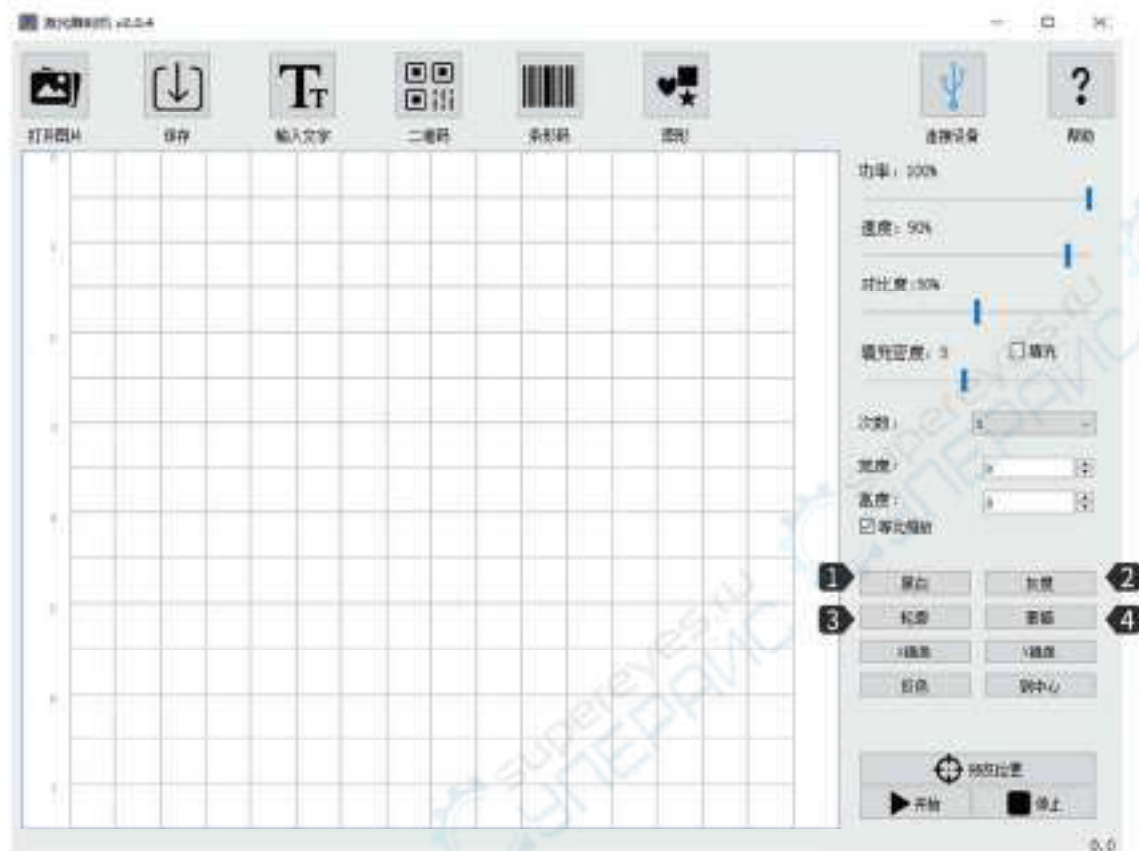

- ① 黑白
图片黑白处理
- ② 灰度
灰度模式,雕刻照片用此功能,将图片灰色调处理
- ③ 轮廓
切割模式,雕刻机线框图切割使用
- ④ 素描
素描模式,增强图片线条轮廓立体感



黑白



灰度



轮廓



素描

软件参数设置:

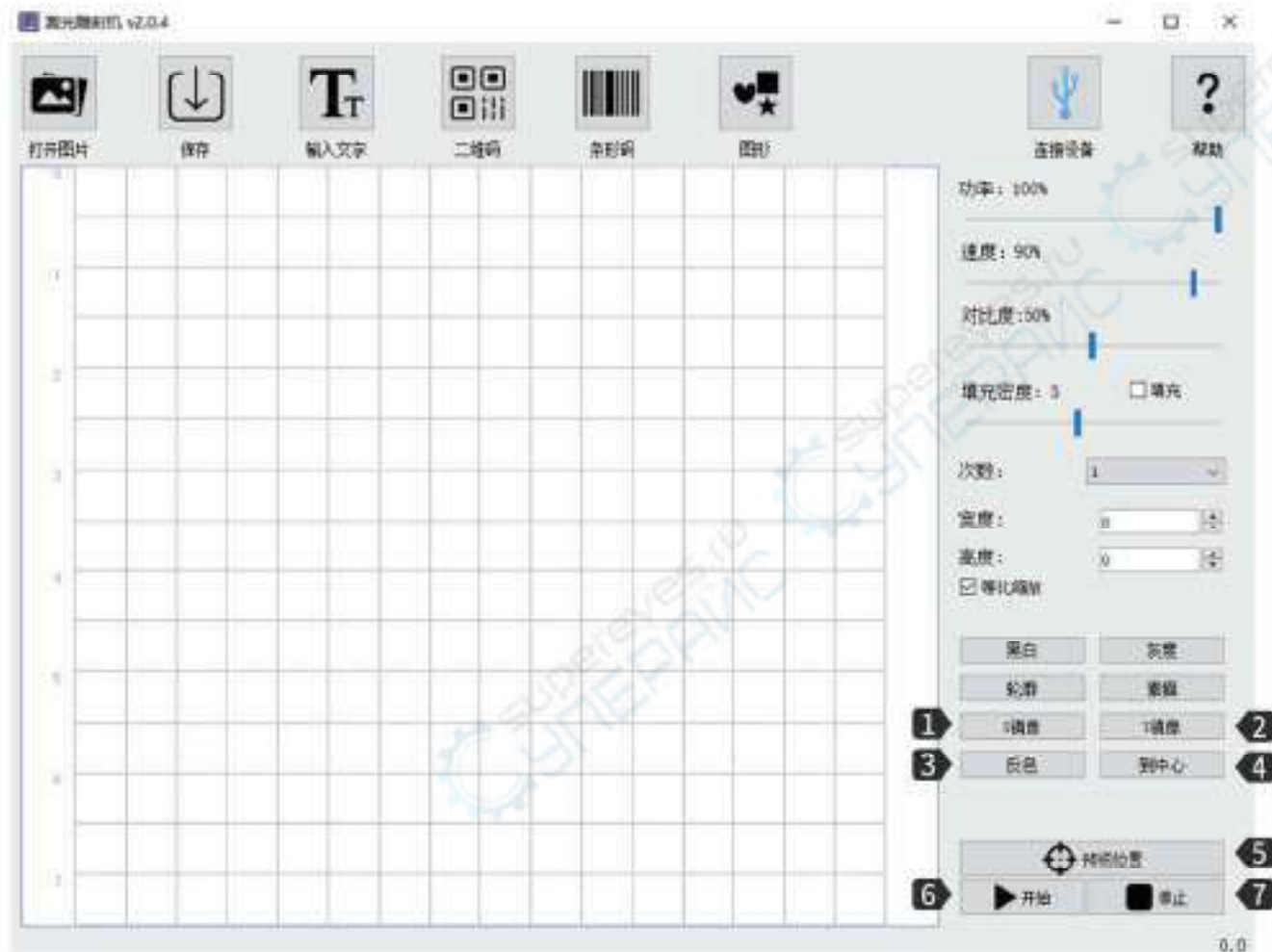

- ① X镜像**
左右镜像反转
- ② Y镜像**
上下镜像反转
- ③ 反色**
将文字图片底色反相
- ④ 到中心**
将预览区文字图片一键居中
- ⑤ 预览位置**
雕刻预览,确定雕刻位置
- ⑥ 开始**
开始雕刻
- ⑦ 停止**
终止结束雕刻

界面载入内容介绍:

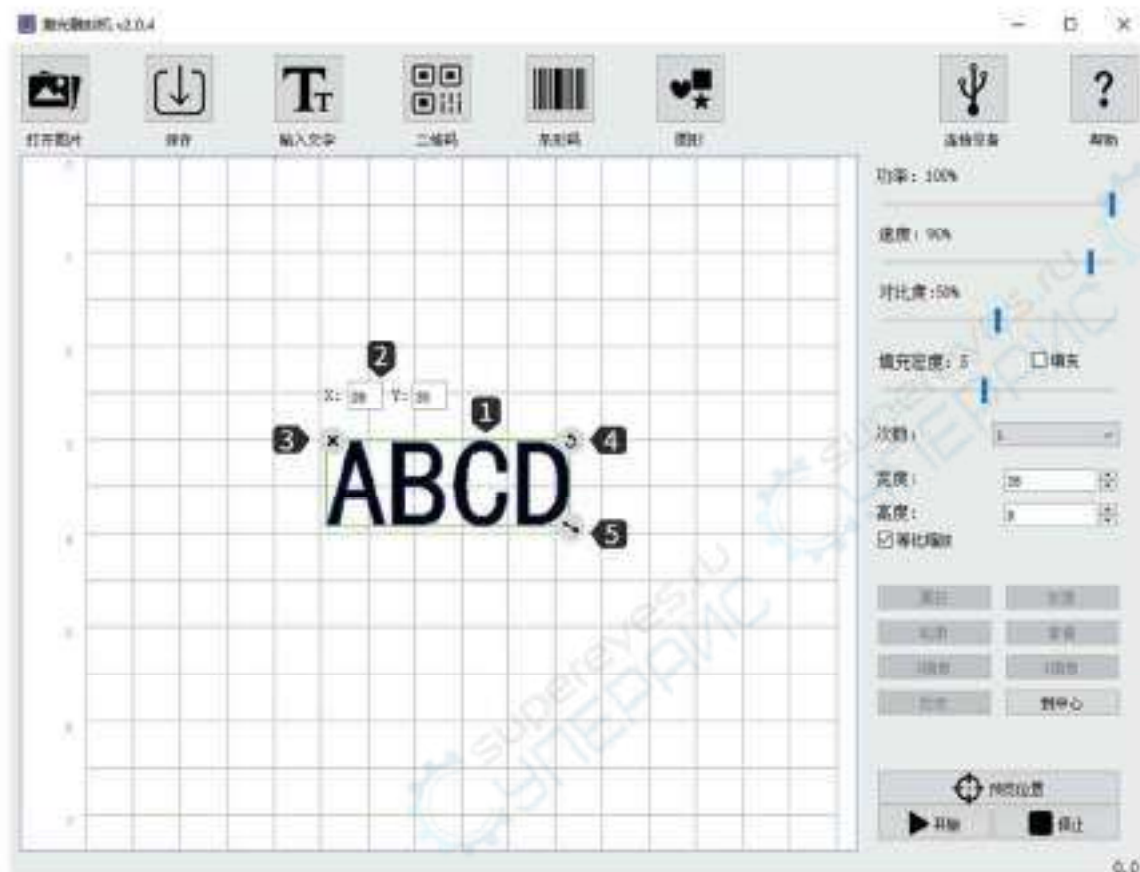

- ① 载入文字图片后,鼠标左键拖动可以移动文字图片位置,鼠标右键可以平移画板,鼠标滚轮可以缩放画板
- ② X:26 Y:30 仅代表文字图片停留位置座标,移动文字图片位置,座标会随位置不同而改变
- ③ × 清除画板文字图片
- ④ ↻ 鼠标左键点击可360°旋转文字图片角度
- ⑤ ↻ 鼠标左键点击拖动可以放大缩小文字图片

九、常见问题

一、机器通电无反应

1. 未通电：检查插座、开关、机身电源插座等，确保已插接到位且正常通电。

二、无法连接电脑

1. USB线未连接：检查USB数据线电脑端和机器接口，确保插接到位，部分台式电脑前面板USB接口无效，需连接机身后方的插口。
2. 驱动未正常安装：按照操作指引完成驱动安装，安装完成后电脑将设备识别成串口则说明硬件连接OK。
3. 其他特殊情况：拔出USB数据线和电源，设备完全断电5S后，重新进行连接操作。

三、手机APP连接机器无反应

1. 连错蓝牙：确保连接的是机器释放的蓝牙，详情阅读使用手册APP连接部分。
2. 兼容性故障：新上市的手机或升级系统后，如有因兼容性问题导致连接异常，可与我司客服联系，将手机配置截图回传会获得快速的技术支持。

四、雕刻效果很浅或没有痕迹

1. 对焦不准：阅读使用手册对焦部分进行准确对焦。
2. 雕刻速度：过快，灼烧时间过短所致，阅读使用手册雕刻参数部分重新调整参数。
3. 图片过浅：导入的图片要清晰，线条过细，颜色过浅会直接影响雕刻效果。
4. 雕刻物摆放：被雕物体倾斜放置，激光的焦距是固定的，所以被雕物体要放平，与机身平行，反之则焦距不准，导致雕刻效果异常。

五、脱机雕刻过程中异常停止

1. 联机时图片下载不完整导致，重新下载即可。

六、聚焦不准

1. 阅读使用手册对焦部分,对焦时请使用机身自带的黄色对焦板进行操作，如对焦板丢失，可使用较薄且粗糙的黄色或白色硬纸板代替即可，需重新对焦，相关信息可联系在线客服。

