

WSD-1KW 系列数字直流电源



- 额定电压 30V/60V/100V/200V/300V
- 电压全 5 位显示，电流全 4 位显示
- 低纹波和低噪声
- 最高 1mV 和 1mA 的分辨率，电源输出更精准
- 优异的动态响应时间 < 10ms
- 高显示精度和高编程精度
- 启动无过冲，并且可设定电压和电流的上升斜率
- 实时功率显示
- 标配接口：RS232&RS485

一、 产品参数

技术参数	Technical Data	WSD 1000W 系列
交流：供电	AC:Supply	
- 电压	-Voltage	单相 220VAC±10%
- 频率	-Frequency	50-60HZ
- 功率因素	-Power Factor	>0.92
直流：电压	DC:Voltage	
- 精确度	- Accuracy	<额定值的 0.2% (CV 模式下)
- 0-100%的负载调整	- Load regulation	<额定值的 0.05%
- ±10%ΔUac 线性调	- Line regulation ±	<额定值的 0.05%
- 带载 10-100%调整	- Regulation 10-100%	<10ms
- 带载 10-90%上升	- Rise time 10-90%	<50ms-10s
- 过压保护	- Overvoltage	
直流：电流	DC:Current	
- 精确度	- Accuracy	<额定值的 0.3% (CC 模式下)
- 1-100%的负载调整	- Load regulation	<额定值的 0.15%
- ±10%ΔUac 线性调	- Line regulation ±	<额定值的 0.05%
直流：功率	DC:Power	
- 精确度	- Accuracy	<额定值的 0.5%
保护功能	Protection	输出限压保护，输出限流保护，输出限功率保护，温度保护
隔离耐压	Insulation	
-交流输入对外壳	- AC input to enclosure	1500VDC
-交流输入对直流输出	- AC input to DC output	1500VDC
-直流输出对外壳 (PE)	-DC output to enclosure	500VDC
数字接口	Digital interfaces	RS232 或者 RS485
冷却方式	Cooling	风冷
工作温度	Operation temperature	-5℃-45℃
存储温度	Storage temperature	-20℃-60℃
相对湿度	Humidity	<80%，无凝露
尺寸(宽*高*深)	Dimensions (W H D)	210*88*350mm
重量	Weight	6KG

产品选型表:

型号	电压	电流	功率	电压纹波
WSD3030	0-30.000V	0-30.00A	900W	Vrms<0.3%
WSD6015	0-60.000V	0-15.00A	900W	Vrms<0.3%
WSD10H10	0-100.00V	0-10.00A	1000W	Vrms<0.3%
WSD20H05	0-200.00V	0-5.000A	1000W	Vrms<0.3%
WSD30H03	0-300.00V	0-3.000A	900W	Vrms<0.3%

二、产品介绍:

WSD 系列数字按键式直流电源供应器是一款由微处理器控制的高性能直流电源供应器。本系列产品具有高准确性、高精度度、高稳定性等优良电子特性。是研究单位、实验室作为可调直流电源或生产线作为产品寿命测试电源的最好选择。本系列产品设计有完善的过电压、过温度保护线路，产品的可靠性更高。

三、产品行业应用:

1. LED、节能灯等灯具测试及老化
2. 开关电源、电源适配器
3. 光伏、逆变器测试老化
4. 航空航天、国防军工
5. 电动车电机、控制器、直流马达测试及老化
6. 电容器、电阻、继电器、晶体管、传感器等电子器件
7. 电解、电镀、腐蚀铝箔加工等液晶屏、触摸屏等显示器
8. 汽车电子、直流电机、电机控制器、点烟器、影音测试老化等

四、产品原理：

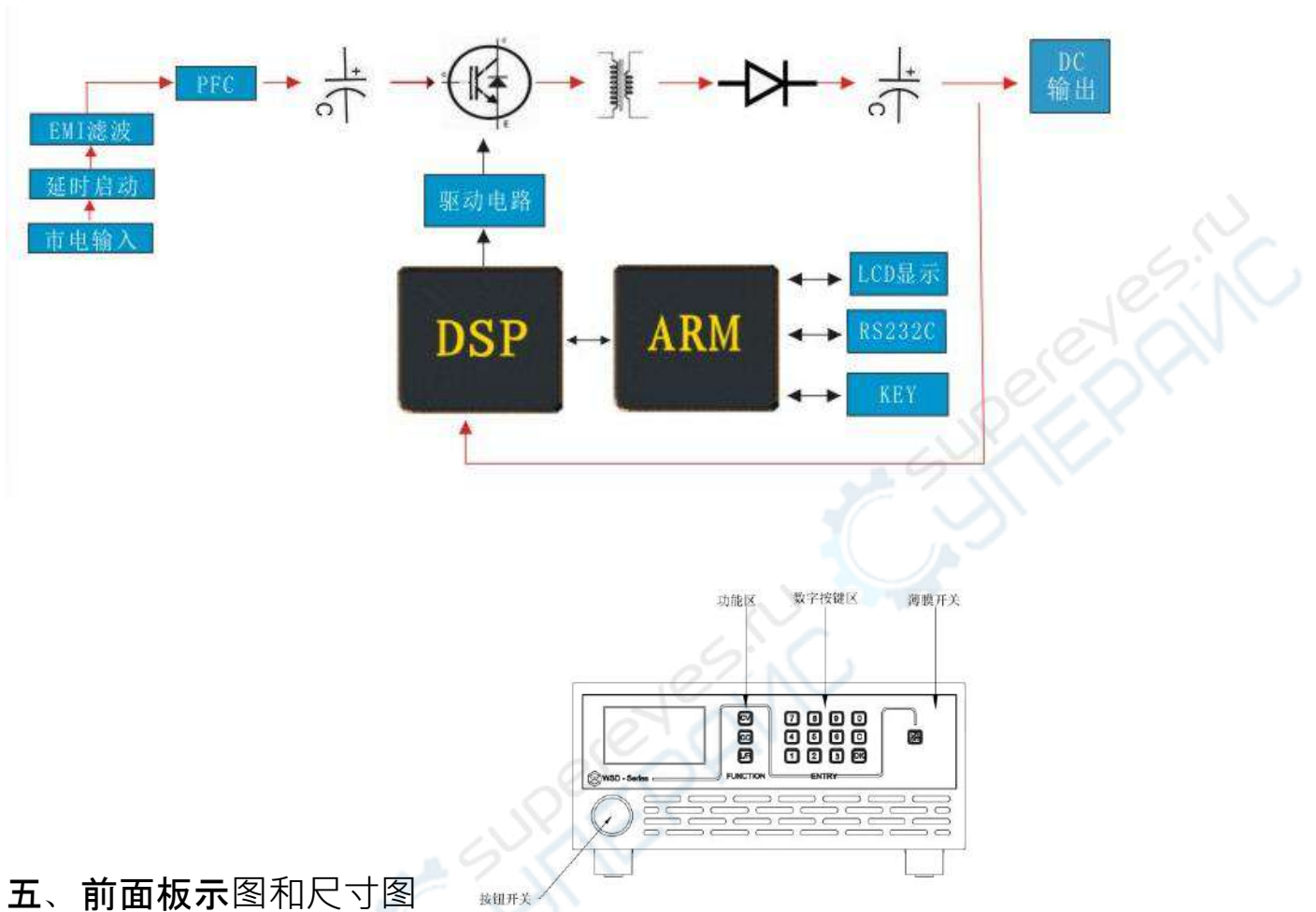

五、前面板示图和尺寸图

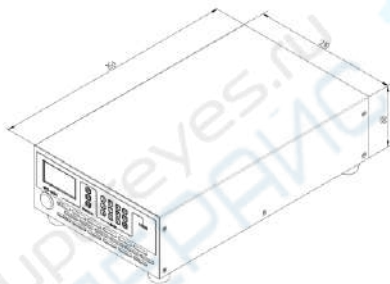

六、产品实物图



七、产品细节图



输出接线柱可以采用三种方式接线：1，利用铜鼻子接线；2，直接从侧孔插入（限于小于 10A 时情况下）；3，直接从后面孔插入（限于小于 10A 时情况下）。

产品特点：

1，编程功能

电源具有编程输出模式，可编程 10 组不同的参数，以及循环次数。如设置初始电压/电流值、终止电压/电流值、保持时间等参数。同时可以实现多步骤连续输出，单步输出以及循环输出功能。可以实现电压阶跃，电压序列等不同模式。下图为几种输出波形示意图。

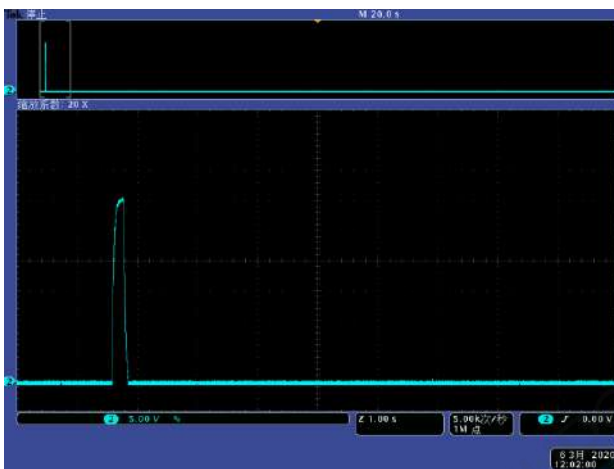

电压电流设置范围为全量程可设；保持时间设置范围 1S~10000S；循环次数：1~65535。
 可以通过界面参数设置开启/关闭编程模式，在编程模式下，常规电压电流参数设置值无效。

2, 动态响应时间优异



10%到 50%负载变动情况下，动态响应波形

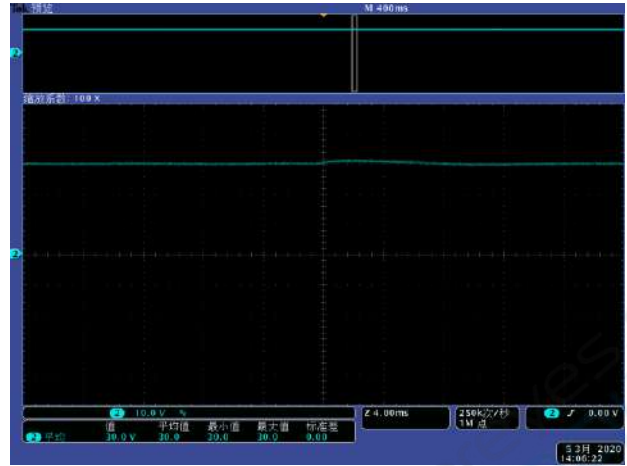

50%到 10%负载变动情况下，动态响应波形



50%到 90%负载变动情况下，动态响应波形



90%到 50%负载变动情况下，动态响应波形

3, 电压和电流无启动冲击，同时可以设定电压和电流的上升斜率

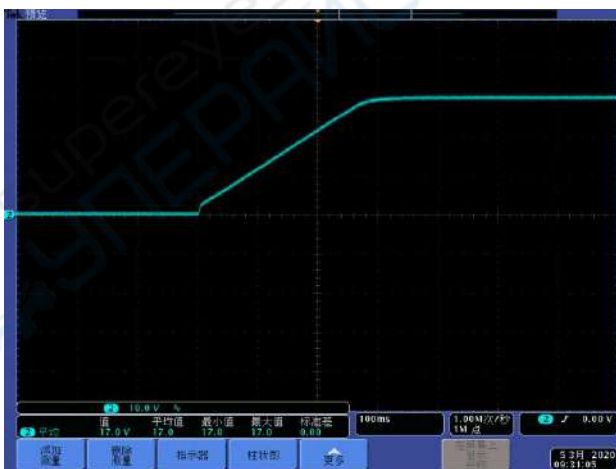

设定 300ms 上升时间

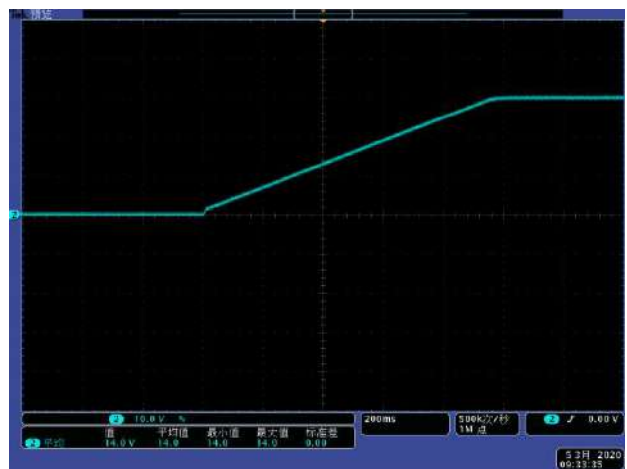

设定 1000ms 上升时间

4, 高显示精度：CV 模式下电压显示精度 0.1%；CC 模式下电流显示精度 0.2%



5, 预设电压/电流值;输出电压/电流值;工作模式;本地/远控;启动/停止同时显示在一个界面，方便客户监控直流电源状态；电源可以实现功率显示

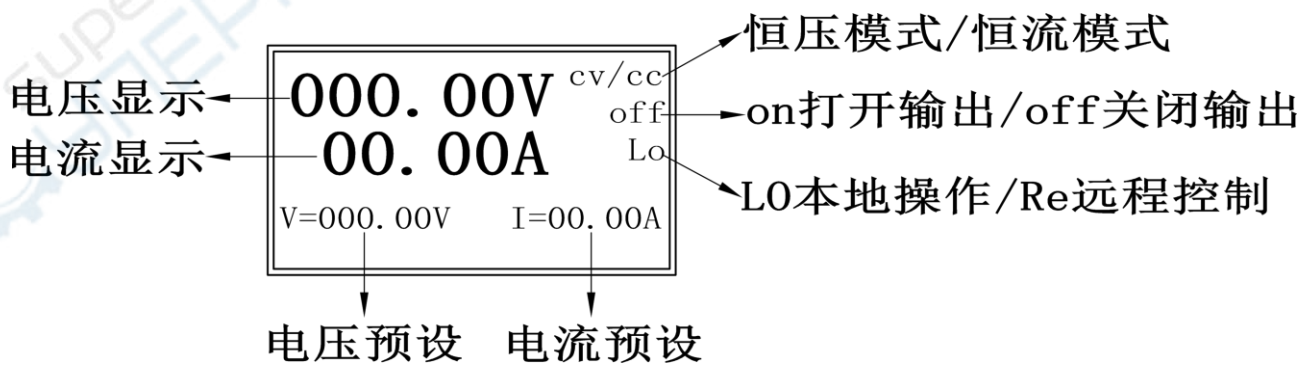

Pdc= 0W

▶ 功率显示

6, 该系列直流电源的电压低纹波, 同时电流也低纹波, 可以作为恒流源使用

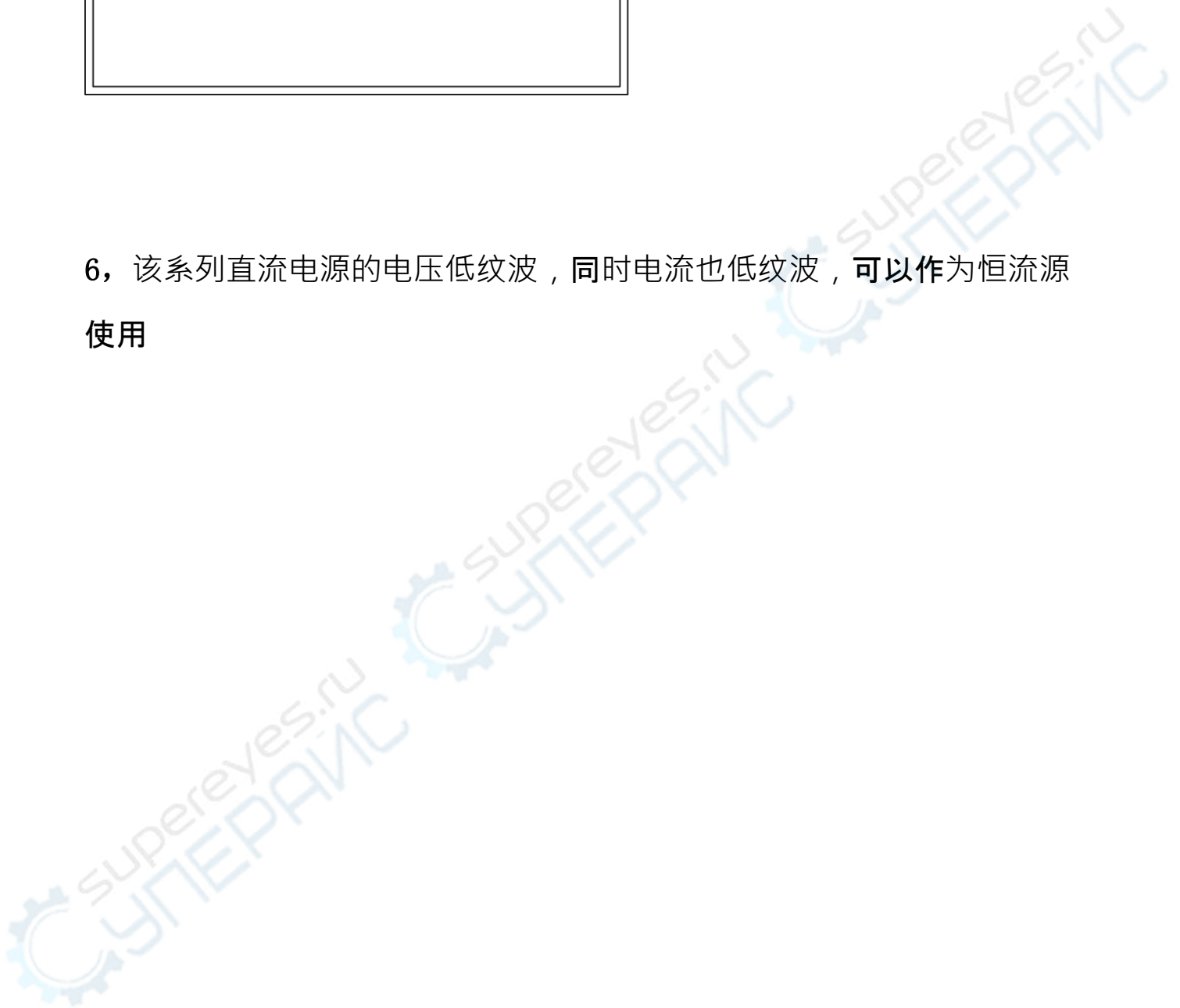

附

产品特点:

- 1, **激光工艺**生产的产品机箱, **使机箱**细节更显质感
- 2, **独特的烤漆工艺和配色**, **使直流电源**外观美观大方
- 3, **各类标识**采用丝印 (**除产品标签**)
- 4, 产品内部 **PCBA 和 DIP 工艺**, **提升**产品组装效率和减少人为故障
- 5, 产品内部结构件设计, **使**产品杜绝因运输造成的损坏
- 6, 产品包装设计也能减少因运输造成的损坏
- 7, **生产流程**设置节点检查, **减少**组装不良率
- 8, **QC 检测**, **使每台**电源的质量和**技术指标**得到保障
- 9, 电压 **5 位**显示, **最低 1mV 的分辨率**; 电流 **4 位**显示, **最低 1mA 的分辨率**
- 10, 该系列直流电源有电压和电流的预设功能
- 11, **高显示精度**: **CV 模式下**电压显示精度 0.1%; **CC 模式下**电流显示精度 0.2%
- 12, **液晶屏**显示
- 13, 预设电压/电流值;输出电压/电流值;**工作模式**;本地/远控;**启动/停止**同时显示在一个界面, **方便**客户监控直流电源状态
- 14, 该系列直流电源的电压低纹波, **同时**电流也低纹波, **可以作为**恒流源使用
- 15, 电压和电流无启动冲击, **同时**可以设定电压和电流的上升斜率
- 16, 动态响应时间优异

17, 标配 RS232&RS485 接口

18, 电源可以实现功率显示

19, 本系列电源具有编程功能, 可以编辑阶跃波形, 脉冲波形等

20, 性价比高, 中低端价格可以迎合中高端应用行业

21, 各型号产品备有库存, 客户直接提货

22, 保修期 1 年 (可拓展至 3 年), 保修期内无需客户端出任何费用即可享受我司售后

23, 售后响应时间小于 2 小时 (限常规类产品)

产品资料链接: (本系列产品只有电子档的各类资料, 请与我司业务人员或者代理商索要)

1, 产品资料

2, 产品快速使用手册

3, 产品快速安装手册

4, 产品使用说明书

5, ModbusRTU 通讯协议